

# VC Smart glass 작업서

비코코리아 모닝

## 1. VC Smart glass 일반 사항

- 1) VC Smart glass는 접합유리 형태이며, 유리를 배치할 수 있는 프레임 등에 고정하여 사용하는 제품이다.
- 2) 작동 전압은 VC 전 제품의 경우 AC 36~60V(주파수 50~60Hz)이다. 전력소비는 4~6W/m<sup>2</sup>으로 제품 수명은 전원 인가 기준으로 100,000시간 이상이다.
- 3) 다양한 크기와 모양, 곡면 제품 제작이 가능하며, 모든 제품은 주문생산이다.

## 2. 운반

- 1) VC Smart glass는 유리 거치대를 이용하여야 하며, 발포지로 제품을 보호하고 우든 포장 등으로 제품을 포장, 운반한다.
- 2) 제품 운반 시 외부 환경(비, 직사광선 등)에 제품이 노출되지 않아야 하며, 제품에 손상이 가지 않도록 보호하여 운반한다.

## 3. 보관

- 1) VC Smart glass를 적재 보관할 경우 벽, 바닥에 고무나 박스 등의 완충재를 대고 유리를 세워 두며 유리와 유리사이에는 완충재를 끼워 보관한다.
- 2) 실내 보관하여야 하며, 실내 온도는 4°C이상을 권장하며, 상대습도가 80%이상인 곳에서는 장기간 보관을 금지한다.
- 3) 화학약품과는 같이 보관하지 않도록 한다.

## 4. 배선

### 1) 배선작업 순서

- ① 작업 주위를 청소한 후에 배선 작업을 한다.
- ② 컨트롤러의 출력 전선에 제품을 연결한 후 설치 장소의 주 전원선과 컨트롤러를 연결한다.

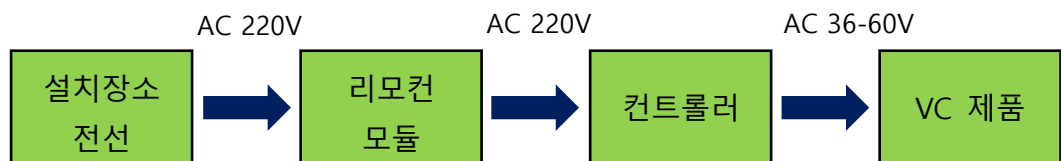

- ③ 제품이 정상 작동되는지 확인한다.

### 2) 배선 작업 시 유의사항

- ① 배선 작업 전 제품을 적재할 경우 반드시 바닥과 벽면에 완충재 역할이 가능한 것을 활용하여 적재한다.(ex. 박스나 고무 등)
- ② 시공 장소의 특성에 따라 제품의 배선 위치는 상하좌우 어느 쪽이나 가능하다.
- ③ VC 제품의 메인선에 문제가 있을 경우 예비선을 사용한다.
- ④ 전원은 AC 220V를 사용하며, 시공면적에 따른 VC 전용 컨트롤러를 사용한다. 임의의 컨트롤러를 사용하지 않는다.

롤러를 사용할 경우 과전압, 과전류 등으로 인한 전기화재사고, 감전사고 등이 발생할 수 있다.

⑤ 컨트롤러는 다음과 같이 연결한다.

[다중의 제품을 개별적으로 제어할 경우]

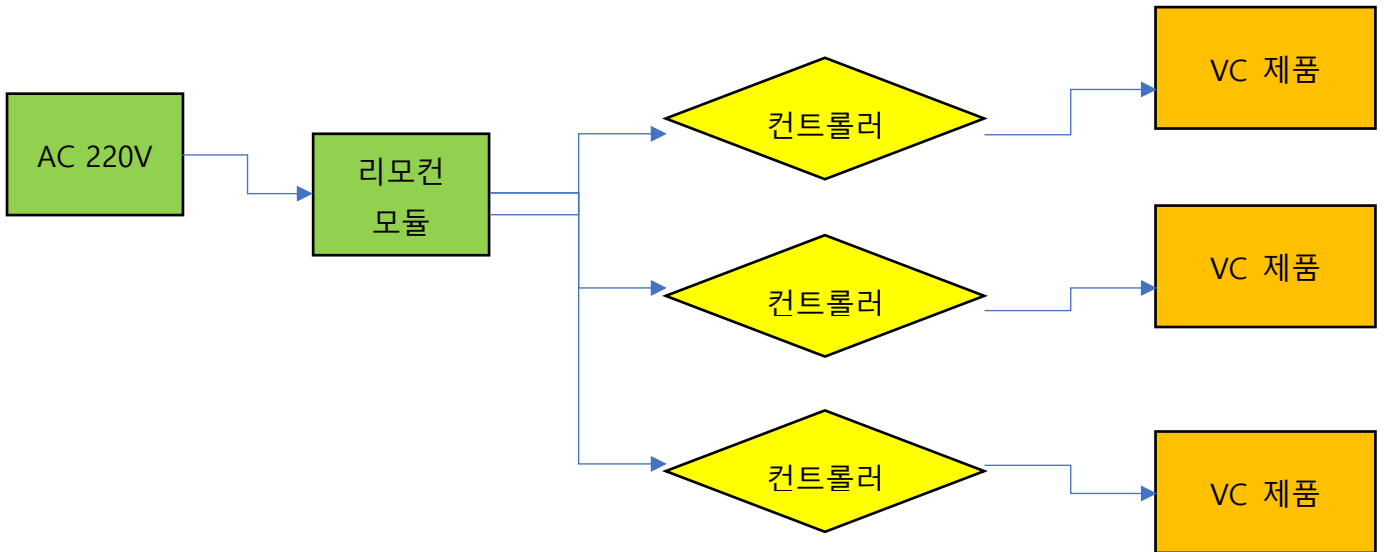

[다중의 제품을 일괄 제어할 경우]

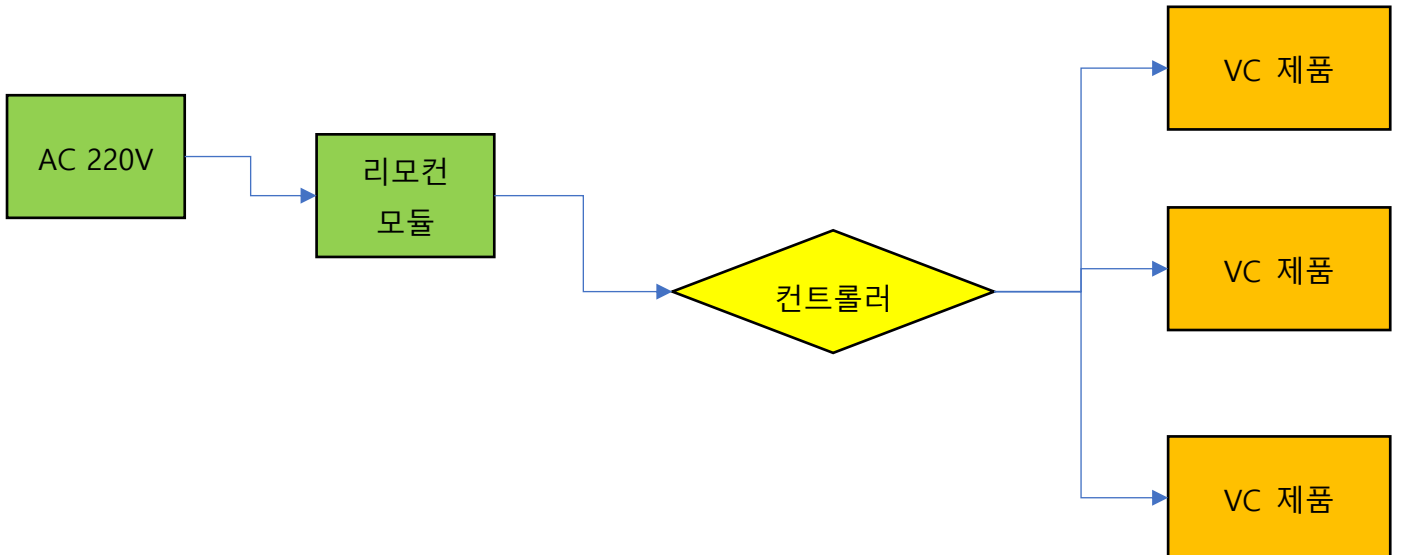

[리모컨 모듈 배선도]

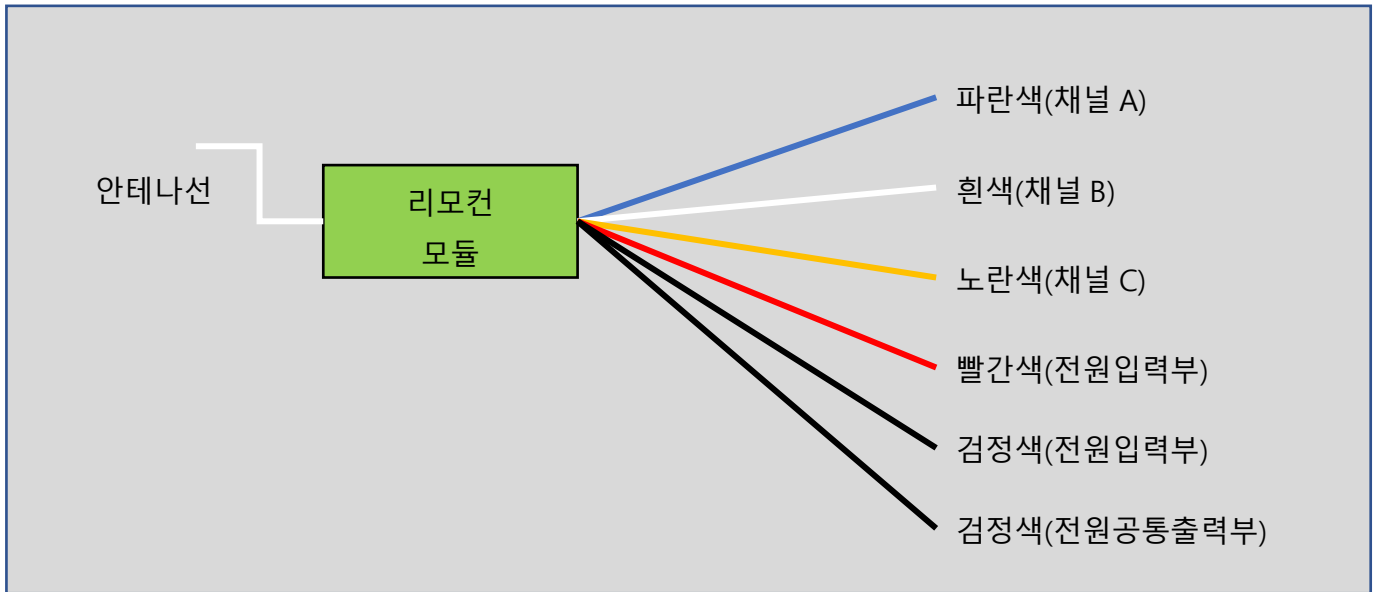

[리모컨 모듈 배선 연결]

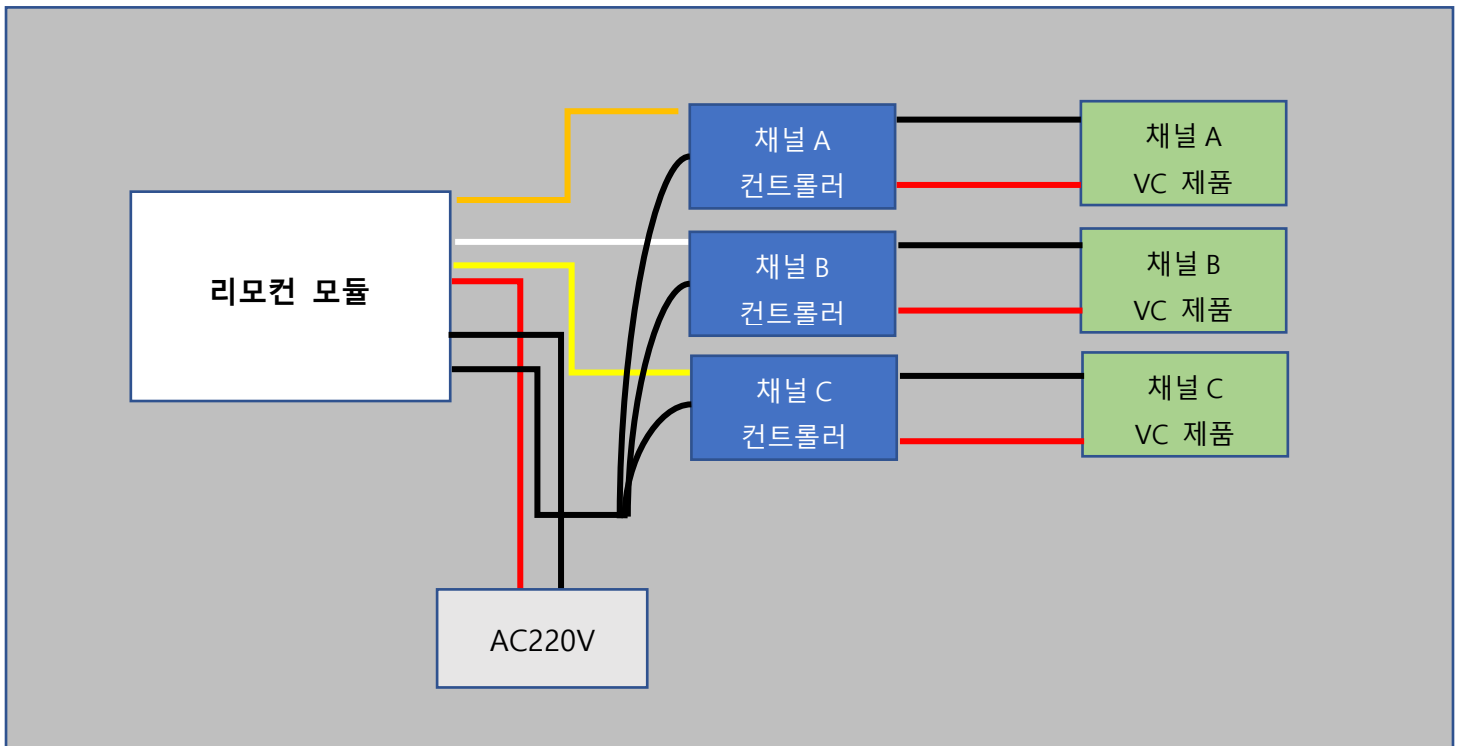

⑥ 배선 작업 시 전기안전사고 등을 대비한 절연 작업을 하여야 한다.

## 5. 시공

### 1) 시공순서

- ① 창틀에 이물질 제거한다.
- ② 아래쪽 틀에 고무패킹을 놓는다.
- ③ 유리를 상단부터 넣어 맞춘 후 하단 틀에 끼운다.

④ 제품이 정상 작동되는지 확인한다.

⑤ 실리콘으로 마감한다.

## 2) 시공시 유의사항

① 4°C이상의 기온에서 작업을 하여야 하며, 우천 시일 경우나 상대습도가 80%이상이면 작업을 해서는 안된다.

② 틀 내측의 깊이는 하단 10mm, 상단 20mm이상의 공간을 확보하며, 폭은 제품 두께보다 최소 5mm 이상 여유가 있어야 한다.

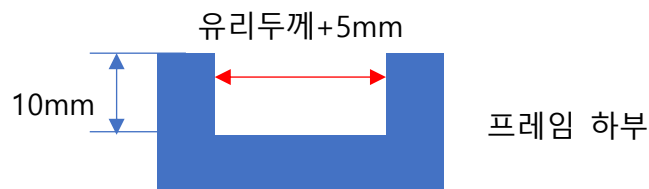
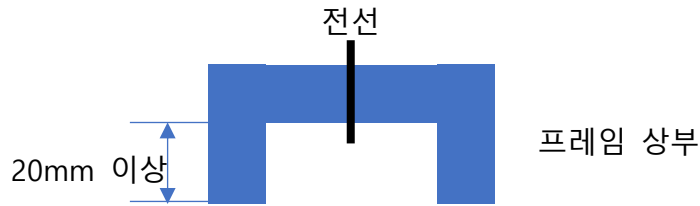

3) 유리 이어 붙이기의 경우 경계 부분은 실리콘으로 마감한다. 창틀에 이물질 제거한다.

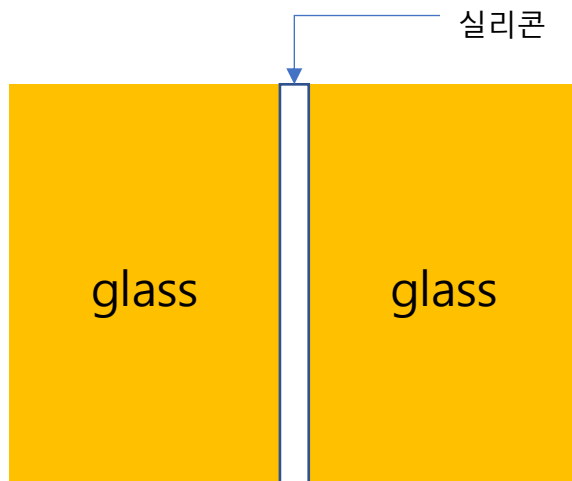

4) VC전용 실리콘을 사용하여야 한다. 전용 실리콘이 아닌 경우 부식 등의 문제가 발생할 수 있다.

## 6. 유의사항

1) 제품 수령 시에 반드시 제품 상태, 주문 사이즈 및 수량을 확인한다.

2) 운반하거나 적재할 시 모서리에 충격이 가지 않도록 조심한다.

- 3) AC 220V에 제품을 직접 연결하지 않는다.
- 4) 제품 시공 완료 후 사용 중에 제품이 작동이 안되는 경우는 다음과 같다.
  - ① 컨트롤러의 휴즈가 문제인 경우
  - ② 리모컨 모듈의 문제인 경우
  - ③ 필름의 전원공급부의 문제인 경우
- 5) VC Smart glass의 보증기간은 1년이며, 컨트롤러 및 무선 리모컨은 1년으로 제품에 하자가 있을 경우 대리점에 연락한다.
- 6) 본 작업서의 사항을 준수하지 않았을 경우 무상 보증은 적용되지 않는다.